

Инструкция по установке







Geely Emgrand

(2023-)

Арт.: F.1917.001



Тип шара - «А»

	 <p>750 kg</p>	 <p>75 kg</p>	<p>D = 5,1 kN</p>
$D \text{ (kN)} = \frac{\text{MAX kg} \times \text{MAX kg}}{\text{MAX kg} + \text{MAX kg}} \times 0,00981$ 	<p>Geely Emgrand (2023-)</p>  		

Используемый инструмент:

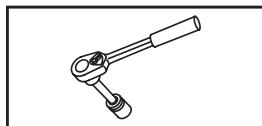









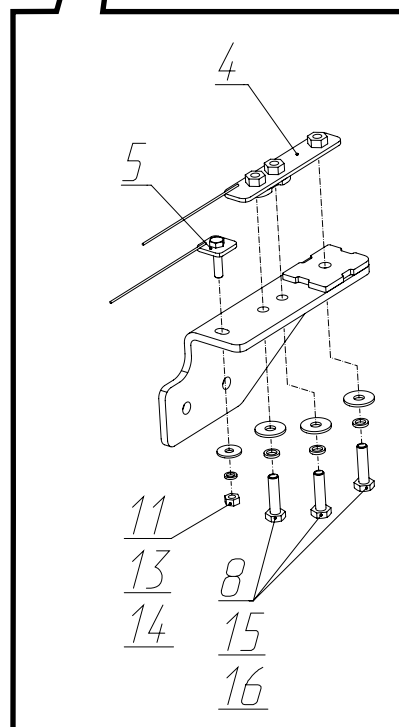
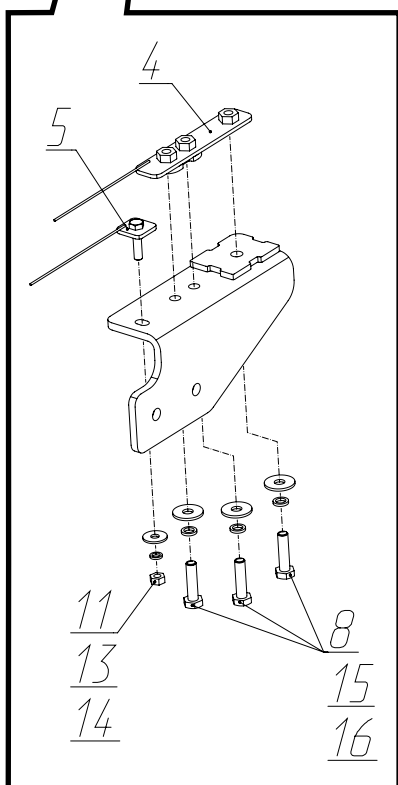
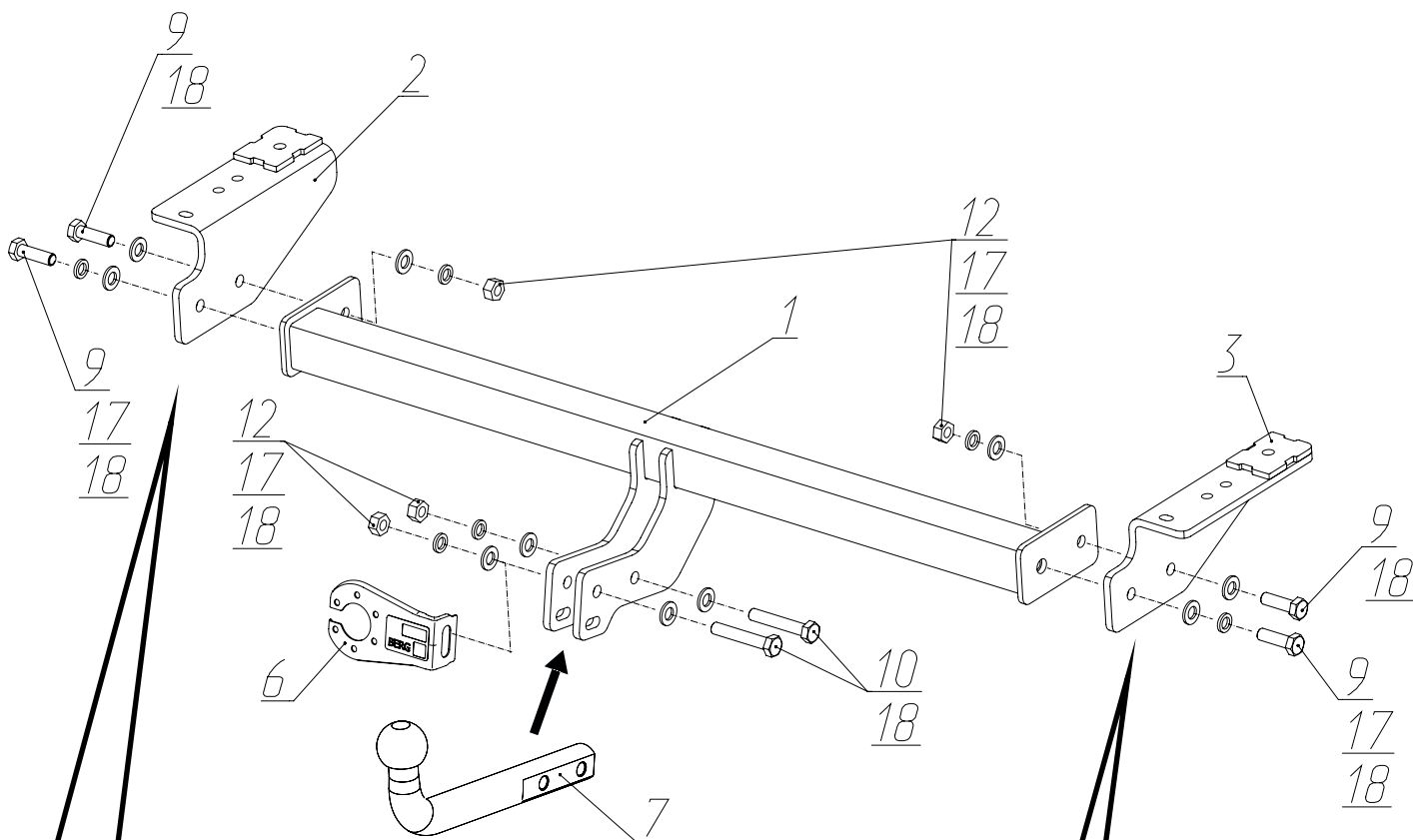

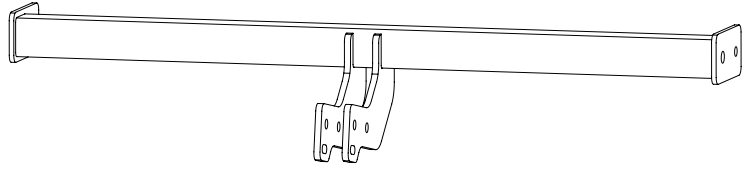
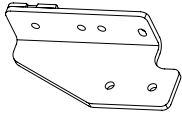
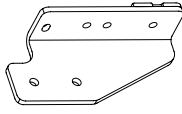
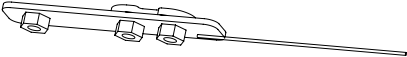
S - 13;
S - 17;
S - 19.

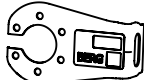
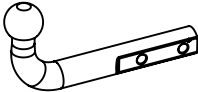
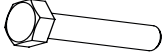
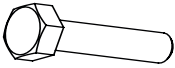

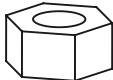
Wrench

19 mm.



1	x1	Балка	
2	x1	Кронштейн левый	
3	x1	Кронштейн правый	
4	x2	Закладная	
5	x2	Закладная	
6	x1	Кронштейн под розетку	
7	x1	Крюк	
8	x6	M10x1,25x40	
9	x4	M12x1,25x40	
10	x2	M12x1,25x70	
11	x2	M8	
12	x4	M12x1,25	
13	x2	∅ 8	
14	x2	∅ 8 увел.	
15	x6	∅ 10	
16	x6	∅ 10 увел.	
17	x6	∅ 12	
18	x10	∅ 12	

1



Выкрутить винты крепления локеров и нижние винты крепления бампера.

2



Демонтировать задний бампер, отключив разъемы электропроводки.

3



Демонтировать усилитель бампера, открутив штатные гайки.

4

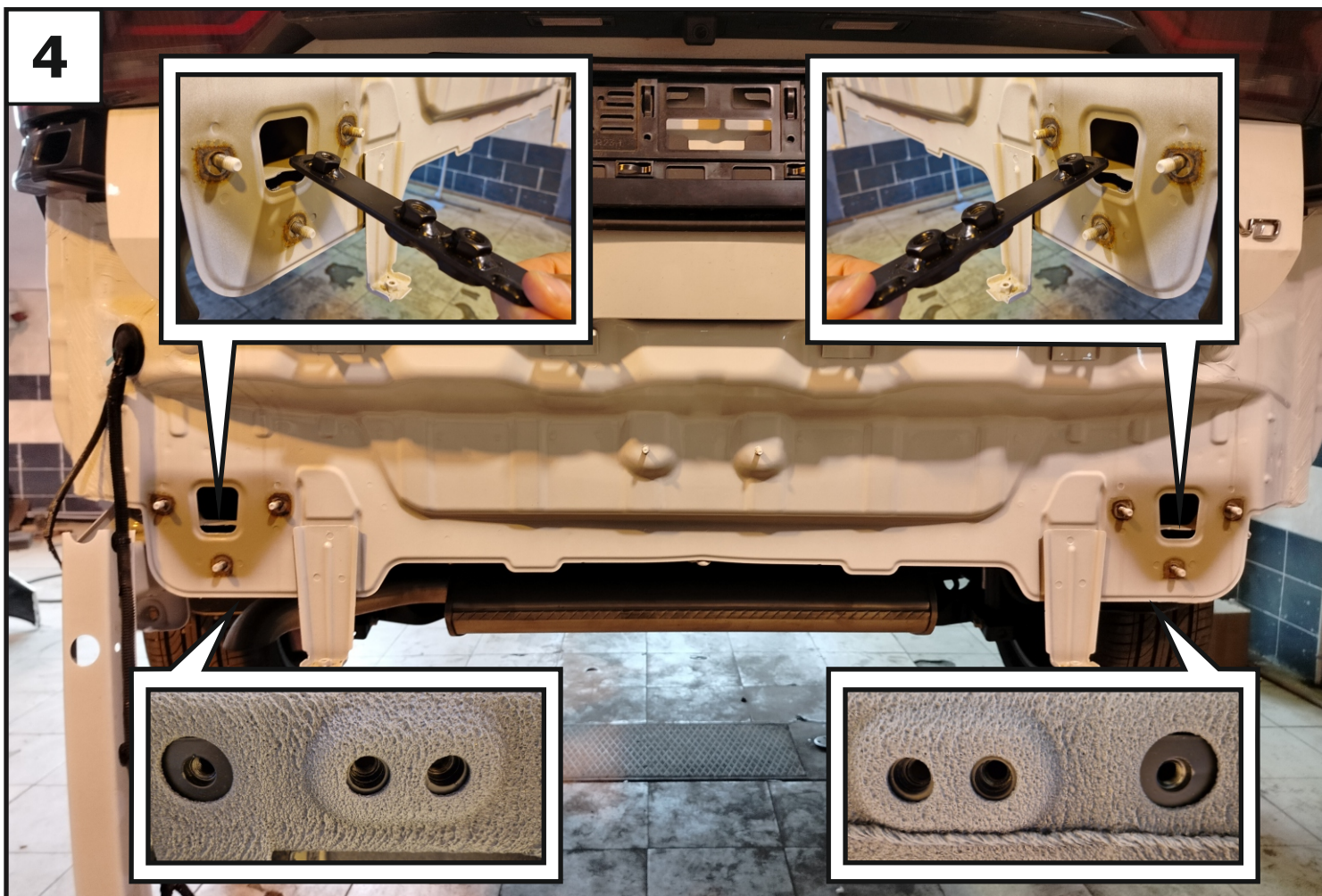

Установить закладные (4) в отверстия задней панели автомобиля.

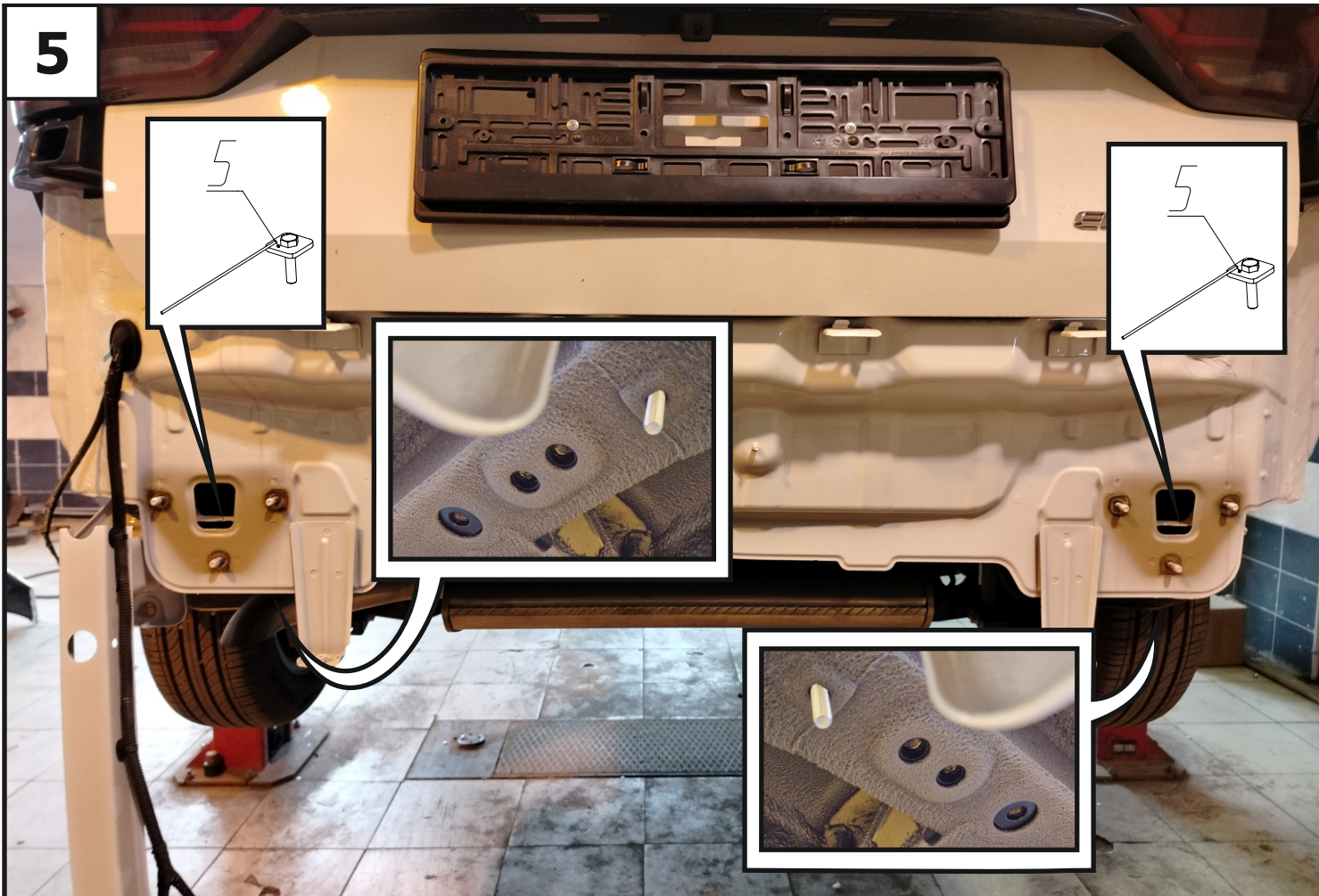

Установить закладные (5) в отверстия задней панели автомобиля.



Установить левый и правый кронштейны (2 и 3), закрепив к закладным с помощью гаек М8 (11), шайб 8 пружинных (13), шайб 8 увел. (14), болтов М10х1,25х40 (8), шайб 10 пружинных (15) и шайб 10 увеличенных (16).

7

Прогнать резьбовые отверстия балки (1) с помощью метчика М12х1,25. Установить балку (1), закрепив её к кронштейнам с помощью болтов М12х1,25х40 (9), шайб 12 пружинных (17), шайб 12 (18) и гаек М12х1,25 (12). Затянуть все резьбовые соединения: сначала балку с кронштейнами, затем кронштейны с лонжеронами. Моменты затяжки: М8=25 Нм; М10=47 Нм; М12=81 Нм.

8

Установить усилитель бампера.

9



Установить бампер в обратном порядке. Установить кронштейн под розетку (6) и крюк (7) с помощью болтов М12х1,25х70 (10), шайб 12 пружинных (17), шайб 12 (18) и гаек (12). Затянуть резьбовые соединения. Момент затяжки: М12=81 Нм.