





# Инструкция по установке Volkswagen Transporter/Multivan/ Caravelle (T5, T6)

(2003-2019)

Арт.: F.5812.001



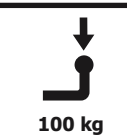





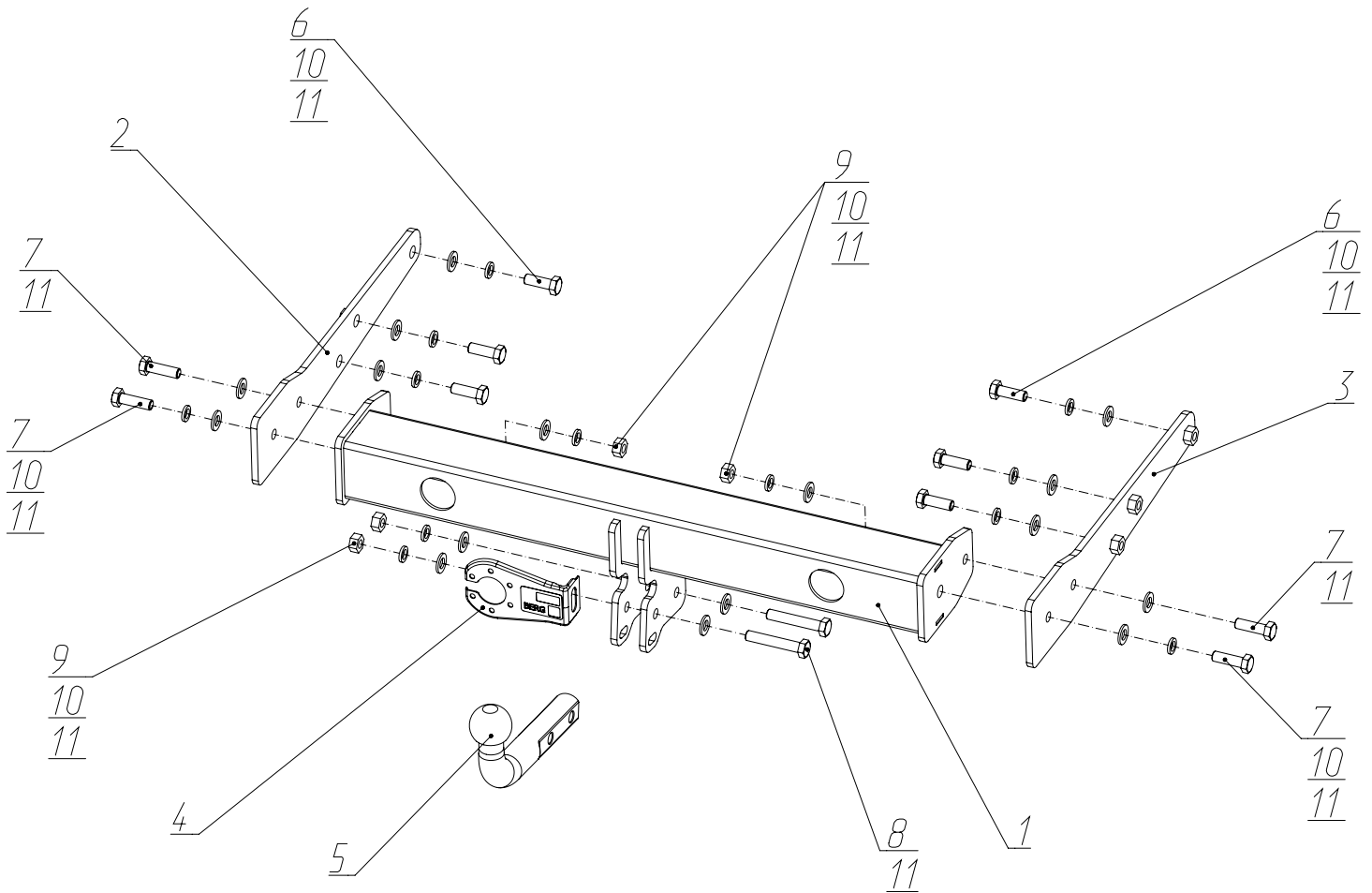
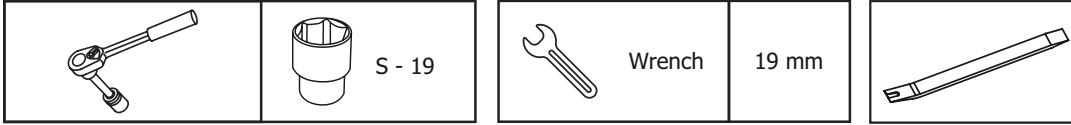

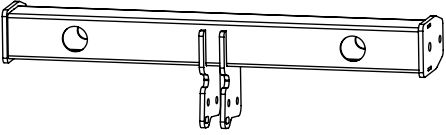
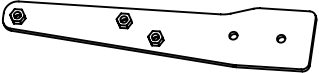
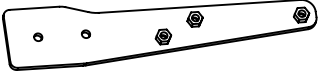
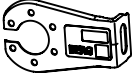
Тип шара - «А»

 $D \text{ (kN)} = \frac{\text{MAX kg} \times \text{MAX kg}}{\phantom{MAX kg}} \times 0,00981$ 	 <p>3000 kg</p>	 <p>100 kg</p>	<p>D = 14,9 kN</p>
<p>Volkswagen Transporter/ Multivan/Caravelle (2003-2019)</p>			

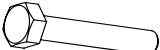
# Используемый инструмент:



<b>1</b>	x1	Балка	
<b>2</b>	x1	Кронштейн левый	
<b>3</b>	x1	Кронштейн правый	
<b>4</b>	x1	Кронштейн под розетку	
<b>5</b>	x1	Крюк	
<b>6</b>	x6	M12x1,25x35	
<b>7</b>	x4	M12x1,25x40	
<b>8</b>	x2	M12x1,25x70	
<b>9</b>	x4	M12x1,25	
<b>10</b>	x12	∅ 12	
<b>11</b>	x16	∅ 12	





**Выкрутить винты крепления левого и правого фонаря.**



**Демонтировать фонарь и отсоединить электрический разъем. С другой стороны аналогично.**



**3**



**Демонтировать клипсы крепления боковых накладок с левой и правой стороны автомобиля.**

**4**



**Демонтировать накладки с левой и правой стороны автомобиля.**





**Выкрутить винты крепления подкрылка и бампера со стороны колесных арок.**



**Демонтировать клипсы и выкрутить винт крепления заднего бампера снизу автомобиля.**



7



Демонтировать задний бампер.

8



Выкрутить винты крепления усилителя заднего бампера и демонтировать его (в дальнейшем не используется).



9



Снять запасное колесо и выкрутить винты и гайки крепления пыльника. Демонтировать пыльник.

10



Установить левый (2) и правый (3) кронштейны в лонжероны автомобиля.



**11**



**Закрепить кронштейны к отверстиям в лонжеронах автомобиля с помощью болтов M12x1,25x35 (6), шайб 12 пружинных (10) и шайб 12 (11).**

**12**





**13**

К установленным кронштейнам закрепить балку (1) с помощью болтов M12x1,25x40 (7), шайб 12 (11), шайб 12 пружинных (10) и гаек M12x1,25 (9). Затянуть все резьбовые соединения. Момент затяжки: M12=81 Нм.

**14**

Установить пыльник, бампер и запасное колесо в обратной последовательности.



15



Установить кронштейн под розетку (4) и крюк (5) с помощью болтов М12х1.25х70 (8), шайб 12 пружинных (10), шайб 12 (11) и гаек М12х1.25 (9).

16



Затянуть все резьбовые соединения. Моменты затяжки: М12=81 Нм.