

ИНСТРУКЦИЯ ПО УСТАНОВКЕ

ПРОДУКТ: АЛЮМИНИЕВЫЙ БАГАЖНИК RIVAL 1730x1000 мм

МАРКА: LADA LARGUS (2012-)

АРТИКУЛ: Т.6003.1



ОСТОРОЖНО!

Чтобы уменьшить риск серьезных травм или повреждения имущества: До начала установки и использования данного продукта, прочитайте всю инструкцию, особое внимание обратите на условия безопасного использования и рекомендации по установке! При установке или обслуживании данного изделия, необходимо использовать защитные очки. Проверяйте целостность конструкции и момент затяжки крепежа через каждые 1000км пробега. Не используйте данный продукт если имеются повреждения конструкции либо крепежа!

АЛЮМИНИЕВЫЙ БАГАЖНИК



Артикул	T.6003.1
Марка:	LADA
Модель:	LARGUS
Год выпуска:	(2012-)
Материал:	Алюминий
Габариты:	1730x1000
Масса:	16.6 кг
Совместимость:	Аксессуары для багажников RIVAL
Высота над уровнем крыши:	55мм



УСЛОВИЯ БЕЗОПАСНОГО ИСПОЛЬЗОВАНИЯ

- * Багажник на крышу RIVAL предназначен для использования и конструкции определенного автомобиля в условиях, указанных производителем автомобиля.
- * Во время движения автомобиля на любой скорости всегда следует избегать столкновения с любым другим транспортным средством, животным или объектом.
- * Следует любой ценой избегать эксплуатации автомобиля, на котором багажник на крыше не прикреплен и не закреплен должным образом или поврежден.
- * Рекомендуется регулярно проверять все крепления кронштейна.
- * Максимально допустимая нагрузка на крышу, предусмотренная производителем автомобиля 50 кг.
- * Рекомендованная скорость передвижения не более 90 км/ч.

РЕКОМЕНДАЦИИ ПО УСТАНОВКЕ

- * Багажник на крышу RIVAL должен быть установлен и закреплен на автомобиле в соответствии с инструкцией по установке, предоставленной авторизованным дилером RIVAL или автомобильным дилером, или специализированным центром по ремонту или установке автомобилей.
- * Необходимо постоянно соблюдать личную безопасность во время процесса установки, и настоятельно рекомендуется использовать средства индивидуальной защиты.

НЕОБХОДИМЫЙ ИНСТРУМЕНТ

- * Базовый комплект инструмента
- * Шестигранники
- * Гаечные ключи

МОМЕНТ ЗАТЯЖКИ

M6 - 9 Nm
M8 - 24 Nm

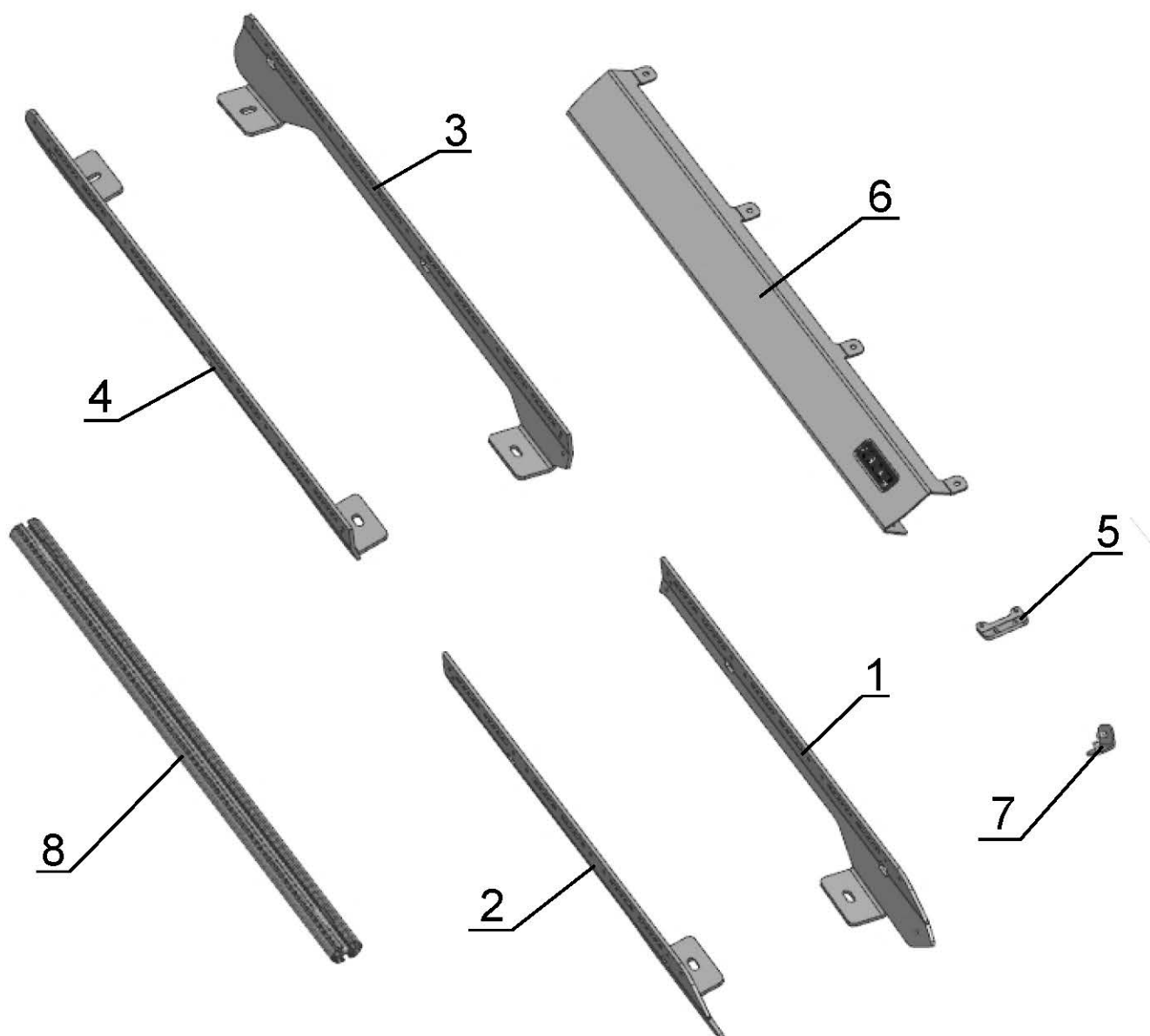

1. Кронштейн передний левый.....	1 шт.
2. Кронштейн передний правый.....	1 шт.
3. Кронштейн задний левый.....	1 шт.
4. Кронштейн задний правый.....	1 шт.
5. Кронштейн соединительный.....	2 шт.
6. Дефлектор.....	1 шт.
7. Кронштейн дефлектора.....	2 шт.
8. Профиль.....	8 шт.

КОМПЛЕКТАЦИЯ

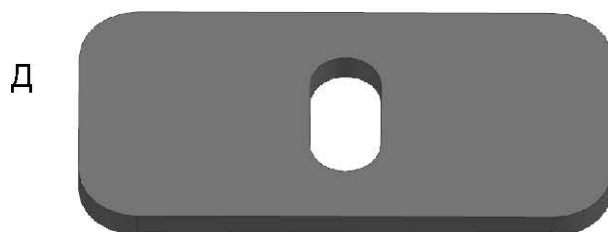
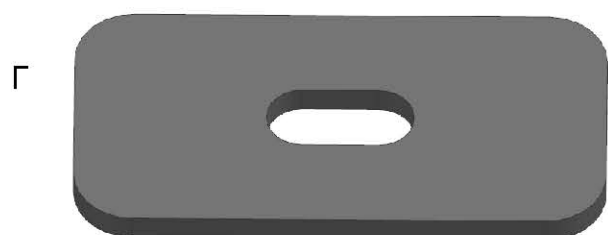

А. Винт М6х25.....	44 шт.
Б. Болт М8х20.....	4 шт.
В. Болт М8х30.....	6 шт.
Г. Подушка 1.....	4 шт.
Д. Подушка 2.....	2 шт.
Е. Герметик.....	1 шт.
Ж. Шайба 6.....	52 шт.
З. Шайба 6 гровер.....	36 шт.
И. Шайба 8.....	4 шт.
К. Шайба 8 увеличенная.....	6 шт.
Л. Шайба 8 гровер.....	6 шт.
М. Гайка М6.....	8 шт.
Н. Гайка М8.....	4 шт.



Рис.1

1. Соедините передние и задние кронштейны (поз. 1,2,3,4), используя соединительные кронштейны (поз. 5), и закрепите при помощи винтов М6х25 (поз. А), шайб 6 (поз. Ж) и гаек М6 (поз. М) (рис. 1).

*** Не затягивайте.**



Рис.2

2. Уложите профиль (поз.8) на ровный пол пазами вниз, прикрепите к нему кронштейны (в месте их соединения) при помощи винтов М6х25 (поз. А), шайб 6 (поз. Ж) и шайб 6 гровер (поз. З) (рис. 2).

*** Не затягивайте.**



Рис.3

3. Возьмите другой профиль и заведите 4 болта М8х20 (поз. Б) со стороны без паза (рис. 3).



Рис.4

4. Установите остальные профили пазами вниз (профиль с болтами М8х20 (поз. Б) установите вперед) и закрепите при помощи винтов М6х25 (поз. А), шайб 6 (поз. Ж) и шайб 6 гровер (поз. З).

*** Затяните все соединения.**

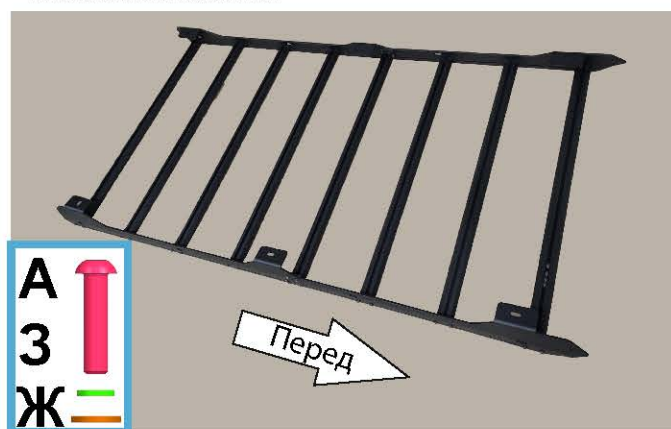

Рис.5

5. Установите дефлектор на болты М8х20 (поз. Б) и закрепите при помощи гаек М8 (поз. Н) и шайб 8 (поз. И) (рис. 5).

*** Не затягивайте.**

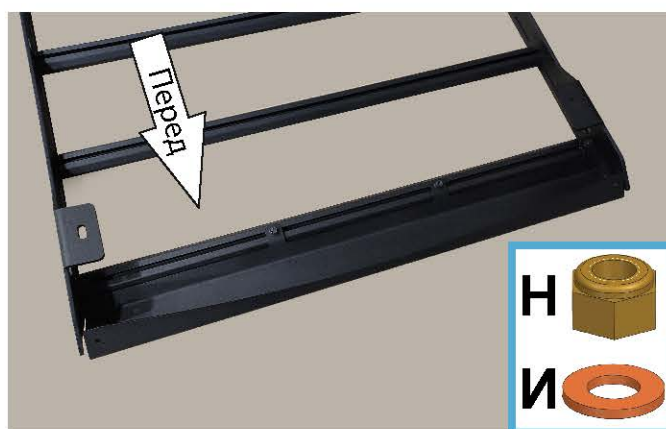

Рис.6

6. Установите кронштейны дефлектора (поз. 7) и закрепите при помощи винтов М6х25 (поз. А), шайб 6 (поз. Ж) и шайб 6 гровер (поз. 3) (рис. 6).

*** Затяните все соединения.**



Рис.7

7. На передние точки крепления приклейте подушки 1 (поз. Г) так, чтобы пазы совпали (рис.7).



Рис.8

8. На средние точки крепления приклейте подушки 1 (поз. Г) так, чтобы пазы совпали (рис.8).



Рис.9

9. На задние точки крепления приклейте подушки (поз. Д) так, чтобы пазы совпали (рис.9).



Рис.10

10. Удалите все заглушки на крыше автомобиля кроме передних (рис. 10).

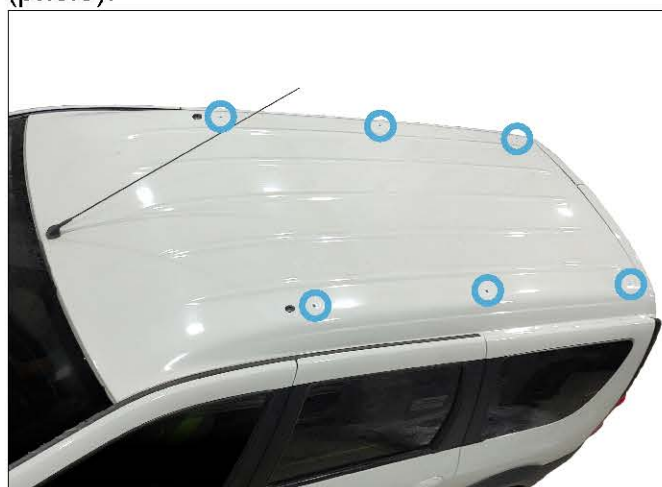

Рис.11

11. Установите багажник на крышу (рис.11).



Рис.12

12. Нанесите герметик (поз.Е) на резьбу и шайбу и закрепите багажник при помощи болтов М8х30 (поз. В), шайб 8 ув. (поз. К) и шайб 8 гровер (поз.Л) (рис.12).

ПРОЦЕСС УСТАНОВКИ

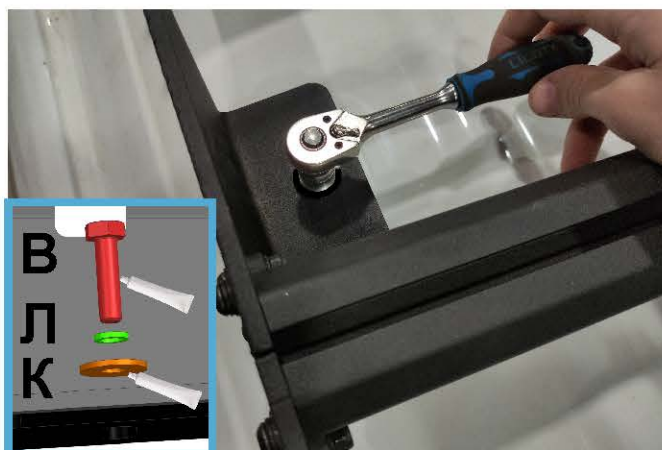

Перед эксплуатацией автомобиля с алюминиевым багажником RIVAL:

- убедитесь, что весь крепеж затянут



Спасибо за ваш выбор!

**Искренне ваши,
команда RIVAL 4x4**